



РУКОВОДСТВО ПО ЭКСПЛУАТАЦИИ

УВЛАЖНИТЕЛЬ ВОЗДУХА
EVOLUTION SmartAir
Evaporative Pure 2(HF-977 Smart)



СОДЕРЖАНИЕ

Описание устройства	4
Схема и характеристики	5
Панель управления	6
Комплектация	6
Меры безопасности	7
Размещение	9
Перед началом использования	10
Рекомендации по использованию	10
Инструкция по использованию	10
Установка мобильного приложения	12
Очистка и обслуживание	13
Анализ и исправление неисправностей	16
Хранение, транспортировка, реализация	17
Утилизация	17
Гарантийные обязательства	18
Гарантийный талон	20
Юридическая информация	21

Уважаемый покупатель!

Благодарим Вас за выбор продукции, выпускаемой под торговой маркой «EVOLUTION».

Мы рады предложить Вам изделия, разработанные и изготовленные в соответствии с высокими требованиями к качеству, функциональности и дизайну.

Перед началом эксплуатации прибора внимательно прочитайте данное руководство, в котором содержится важная информация, касающаяся Вашей безопасности, а также рекомендации по правильному использованию прибора и уходу за ним. Позаботьтесь о сохранности настоящего Руководства, используйте его в качестве справочного материала при дальнейшем использовании прибора.

ГАРАНТИЯ КАЧЕСТВА ТОВАР EVOLUTION СЕРТИФИЦИРОВАН!



Товар сертифицирован и соответствует требованиям технических регламентов ТР ТС 004/2011 "О безопасности низковольтного оборудования", ТР ТС 020/2011 "Электромагнитная совместимость технических средств", ТР ЕАЭС 037/2016 "Об ограничении применения опасных веществ в изделиях электротехники и радиоэлектроники".

Технические регламенты ТС (ЕАЭС) разрабатываются и принимаются в целях обеспечения на таможенной территории ТС (ЕАЭС) защиты жизни и (или) здоровья человека, имущества, окружающей среды, жизни и (или) здоровья животных и растений, предупреждения действий, вводящих в заблуждение потребителей, а также в целях обеспечения энергетической эффективности и ресурсосбережения.

ОПИСАНИЕ УСТРОЙСТВА

Увлажнитель воздуха EVOLUTION SmartAir Evaporative Pure 2 HF-977 Smart основан на принципе естественного испарения. Его конструкция оснащена встроенным вентилятором, который при работе устройства забирает сухой воздух и пропускает его через влажный фильтр, что ускоряет процесс насыщения воздуха влагой и способствует повышению уровня влажности в помещении. Фильтр задерживает мелкую пыль, известь и другие вещества из воздуха и воды, тем самым очищая их и распыляя увлажненный воздух.

Преимущества

- Управление через русифицированное приложение Smart Life.
- Увлажнитель с верхним заливом воды.
- Ночной режим.
- Режим поддержания постоянной влажности.
- Арома-функция.
- Функция ионизации.

Область применения

Данный прибор предназначен для бытового использования внутри помещений для увлажнения воздуха. Используйте прибор только в соответствии с данной инструкцией.

Неправильное использование может привести к поражению электрическим током, пожару или серьезной травме, а также к аннулированию гарантии.

Это устройство предназначено только для домашнего использования. Оно не подходит для коммерческого, промышленного или наружного использования.

ТЕХНИЧЕСКИЕ ХАРАКТЕРИСТИКИ

5

Наименование: увлажнитель воздуха EVOLUTION

Линейка: SmartAir

Модель: Evaporative Pure 2

Артикул: HF-977 Smart

Входное напряжение:	12 В	Материал корпуса:	пластик
Номинальная мощность:	8 Вт	Таймер:	1-14 часов
Ёмкость резервуара:	4,5 л	Объем распыления:	350 мл/час
Уровень шума:	от 36 до 50 дБ в зависимости от выбранного режима	Габариты:	210*210*350 мм
		Вес:	2,1 кг

СХЕМА УСТРОЙСТВА

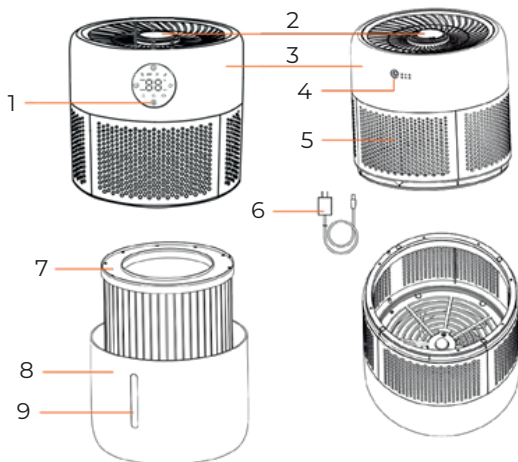

- 1 - Дисплей
- 2 - Контейнер для ароматизатора
- 3 - Основной блок
- 4 - Порт питания

- 5 - Воздухозаборник
- 6 - Адаптер питания
- 7 - Нера-фильтр
- 8 - Резервуар для воды
- 9 - Уровень воды

ПАНЕЛЬ УПРАВЛЕНИЯ



37 - текущий уровень влажности, %

 - кнопка вкл/выкл

 - функция ионизации

 - ночной режим

 - таймер

 - выбор режима работы

 - минимальный режим распыления

 - умеренный режим распыления

 - максимальный режим распыления

 - настройка уровня влажности

HUMID - индикатор вкл. авторежима

КОМПЛЕКТАЦИЯ

Увлажнитель воздуха, фильтр, адаптер питания, руководство пользователя.

1. Увлажнитель данной модели поддерживает функцию ароматизации. Не добавляйте аромамасла в резервуар для воды. Используйте специальный отсек.
2. Напряжение питания сети должно соответствовать номинальному напряжению данного устройства. Если напряжение питания не соответствует требованиям, связывайтесь с дилером и не используйте устройство.
3. Не разбирайте, не ремонтируйте и не преобразовывайте данное устройство самостоятельно.
4. В случае повреждения шнура питания необходимо провести замену производителем, его ремонтным отделом или аналогичным специальным ремонтным отделом или специальным персоналом во избежание опасности.
5. Немедленно отсоедините вилку питания при наличии каких-либо ненормальных явлений, ремонт должен проводиться только производителем или его ремонтным отделом или аналогичным специальным персоналом.
6. Не подключайте прибор к внешнему таймеру или системе дистанционного управления.
7. Штепсельная вилка должна быть отсоединена от штепсельной розетки перед чисткой, обслуживанием, наполнением или перемещением устройства.
8. Удерживайте разъем электропитания при его вытягивании из розетки вместо того, чтобы силой вытягивать его за шнур питания. Следует отсоединить вилку розетки путем вытягивания пластиковой части вилки.
9. Не перемещайте и не переворачивайте устройство, когда оно включено и работает или при наличии воды.
10. Не прикасайтесь к воде и компонентам в резервуаре для воды, когда устройство включено.
11. Во время работы устройства не закрывайте отверстия забора или выпуска воздуха.
12. Прибор не предназначен для использования лицами (включая детей) с пониженными физическими, сенсорными или умственными способностями или при отсутствии у них жизненного опыта или

знаний, если они не находятся под присмотром или не проинструктированы об использовании прибора лицом, ответственным за их безопасность.

13. Дети должны находиться под присмотром для недопущения игр с прибором.

14. Запрещено погружать прибор в воду или другие жидкости. Не трогайте устройство или шнур питания мокрыми руками.

15. Не допускайте попадания воды на основной корпус; если на основном корпусе окажется вода, используйте сухую ткань, чтобы вытереть воду и предотвратить любое повреждение, связанное с этим.

16. Во избежание перегрузки линии не используйте прибор с другими электрическими приборами одновременно.

17. Не помещайте металлические предметы, химикаты или моющие средства в резервуар для воды.

18. При использовании водопроводной воды необходимо проводить чистку ежедневно.

19. Не заполняйте резервуар для воды горячей (выше +40°C) водой, в противном случае увлажнитель воздуха будет поврежден.

20. Запрещается оставлять прибор подключенным к электросети, когда он не используется.

21. Используйте только рекомендуемые изготовителем аксессуары.

22. Не используйте удлинители.

23. Перед каждым использованием убедитесь, что крышка резервуара и резервуар для воды надёжно закреплены на основании. Не открывайте крышку резервуара или резервуар для воды, когда устройство включено.

24. Не заполняйте резервуар для воды выше максимальной отметки.

25. Используйте только с адаптером питания andsmpps модели AS011Z-1201000VC.

1. После получения увлажнителя сначала выдержите его при комнатной температуре в течение 30 минут, чтобы предотвратить повреждение резервуара для воды из-за резкого изменения температуры.
2. Используйте и храните прибор в отапливаемых помещениях при температуре воздуха от +5 °C до +35 °C и относительной влажности воздуха не более 80 %.
3. Если температура в комнате ниже 0 °C, слейте воду из резервуара для воды, в противном случае увлажнитель будет поврежден замерзшей водой.
4. Располагайте прибор на устойчивых к воде, ровных и твердых поверхностях, не допускайте его опрокидывания. Установите увлажнитель на расстоянии не менее 30 см от стен.
5. Не размещайте устройство непосредственно на деревянном полу, деревянный пол может быть деформирован и поврежден из-за воздействия влаги.
6. Разместите и используйте устройство как минимум в 2 метрах от любой мебели или любого другого прибора, мебель или прибор могут подвергнуться воздействию влаги.
7. Не используйте увлажнитель в замкнутых пространствах и/или в условиях полного отсутствия движения воздуха.
8. Не допускайте, чтобы шнур питания свисал над краем столешницы или стола или касался любой горячей поверхности. Не позволяйте шнуру питания касаться острых краёв или углов.
9. Не размещайте устройство на коврах или полотенцах. В противном случае вентилятор в нижней части основания будет засасывать волокна ткани, что приведет к повреждению увлажнителя и его поломке.

ПЕРЕД НАЧАЛОМ ИСПОЛЬЗОВАНИЯ







10

Снимите с прибора все упаковочные материалы. Распакуйте все детали и проверьте, нет ли повреждений, которые могли возникнуть при транспортировке. Если какие-либо детали повреждены или отсутствуют, не используйте устройство и немедленно верните его продавцу.

РЕКОМЕНДАЦИИ ПО ИСПОЛЬЗОВАНИЮ

- Используйте чистую воду температурой ниже 40 °С. Не заливайте горячую воду (рекомендуется использовать очищенную или дистиллированную воду).
- При длительном хранении предварительно очистите бак и поддон.

ИНСТРУКЦИЯ ПО ИСПОЛЬЗОВАНИЮ

1. Разместите увлажнитель на твердой и ровной поверхности.
2. Для залива воды снимите основной блок увлажнителя и залейте чистую воду в резервуар (максимальный уровень воды соответствует верхнему краю линии уровня воды).
3. Подсоедините увлажнитель к сети питания через входящий в комплект адаптер питания. После подключения раздастся звуковой сигнал, экран загорится на 3 секунды и затем устройство перейдет в режим ожидания.
4. Нажмите кнопку питания  на панели управления для начала работы увлажнителя. По умолчанию устройство будет работать на первом режиме, на экране будет отображаться символ  и текущее значение уровня влажности. Если в течение более 6 минут Вы не будете пользоваться устройством, экран автоматически выключится, и устройство будет работать в обычном режиме. Нажмите на кнопку питания, чтобы включить экран. Для выключения снова нажмите кнопку питания.
5. **Режимы работы.** По умолчанию устройство будет работать на первом режиме, на экране будет отображаться символ . Нажмите кнопку , чтобы перейти во второй режим, на экране загорится , после повторного нажатия устройство будет работать в третьем режиме, на экране будет гореть . Переключение осуществляется по циклу: первый – второй – третий режим.

6. **Ночной режим.** Длительное нажатие кнопки  включает ночной режим: 11

- загорается иконка ;
- остальные кнопки на экране гаснут;
- уровень распыления становится минимальным.



Чтобы выйти из ночного режима, коснитесь любой кнопки — увлажнитель вернется к настройкам, установленным до активации режима, и продолжит работу.

7. **Таймер.** Нажмите кнопку  для настройки времени отключения увлажнителя в диапазоне от 1 до 14 часов с шагом 1 час. При повторном нажатии кнопки каждый раз добавляется 1 час. После выбора желаемого времени подождите несколько секунд и не нажимайте никакие кнопки, чтобы функция начала работать. Время обратного отсчета отобразится на экране надпись "TIMER". После истечения таймера устройство автоматически прекратит работу и выключится.

Для отмены таймера нажмите кнопку еще раз, надпись "TIMER" исчезнет.

8. **Поддержание заданного уровня влажности.** Нажмите кнопку  для установки уровня влажности, который устройство будет автоматически поддерживать во время работы, в диапазоне от 40 до 80% с шагом 5%. По умолчанию отсчет начинается с 55%, нажимайте на кнопку, чтобы выставить нужное значение. После выбора желаемого уровня влажности подождите несколько секунд и не нажимайте никакие кнопки, чтобы функция начала работать. На экране отобразится "HUMID", на дисплее будет отображаться текущая влажность окружающей среды. Когда влажность достигнет заданного значения, увлажнитель приостановит работу. Если влажность будет ниже заданного значения на 5%, то увлажнитель снова заработает.

Чтобы отключить эту функцию, нажмите кнопку  еще раз, значок "HUMID" исчезнет.

9. Длительное нажатие кнопки влажности  включает или выключает **функцию ионизации** (загорается/гаснет иконка  ионов на экране).

10. Когда в резервуаре заканчивается вода — прибор переходит работать в **режим очистителя воздуха**.

11. **Арома-функция.** Контейнер для ароматизатора находится веру выходного отверстия. Чтобы использовать функцию ароматизации, откройте крышку и добавьте 3-5 капель водорастворимого

эфирного масла на ароматическую подушечку, закрутите крышку
обратно.

12



ВНИМАНИЕ! Не добавляйте эфирные масла непосредственно
в воду!

Длительное нажатие Кнопки питания  на 3 секунды активирует
режим подключения к Wi-Fi:

В течение 3 минут доступно подключение.

Индикатор  гаснет через 3 минуты ожидания без подключения.

Быстрое мигание  — поиск Wi-Fi.

Медленное мигание  — установка соединения.

Постоянное свечение  — успешное подключение к Wi-Fi (яркость
индикатора при этом составляет 50%).

В режиме ожидания/выключено яркость значка  составляет 50%.

В ночном режиме все индикаторы выключены.

Отсканируйте QR-код, чтобы загрузить приложение «Smart life». Вы также можете найти «Smart life» в App store / Google play для установки приложения.

Откройте приложение «Smart life», нажмите кнопку зарегистрироваться, чтобы зарегистрировать учётную запись «Smart life» с помощью номера телефона или E-mail. Затем войдите в приложение.



Установив приложение SmartLife на Ваш смартфон, включите Wi-Fi и Bluetooth на смартфоне.

Затем нажмите и удерживайте кнопку питания ☺ на увлажнителе три секунды для активации Wi-fi, на дисплее загорится и будет мигать значок 📶.

Зайдите в приложение SmartLife со смартфона и найдите устройство "HF-977 Smart", подключитесь к нему. В приложении можно настроить те же функции, что и с помощью сенсорных кнопок.

К устройству в одной сети может быть подключен только один телефон. Чтобы отключиться от предыдущего смартфона и подключиться к увлажнителю с другого, нажмите и удерживайте кнопку питания ☺ в течение трех секунд.

Устройство поддерживает голосового помощника «Алиса» для включения/выключения увлажнителя.

ОЧИСТКА И ОБСЛУЖИВАНИЕ

Основные правила очистки:

- Перед очисткой всегда отключайте увлажнитель от розетки.
- Не погружайте основной блок или адаптер питания в воду или другие жидкости и не допускайте попадания влаги на них.
- Очищайте устройство каждые 2-3 дня. Регулярная очистка увеличивает срок службы увлажнителя.
- Перед длительным хранением или когда устройство не используется, всегда обязательно вылейте всю воду и очистите прибор, полностью высушите устройство и фильтр.

• Никогда не используйте для очистки устройства растворители, химические или абразивные чистящие средства, проволочные щётки, острые предметы.

Очистка резервуара и фильтра:

1. Достаньте основной блок увлажнителя и фильтр. Почистите внутреннюю часть бака для воды щёткой или мягкой тканью, затем ополосните водой и вытрите насухо.

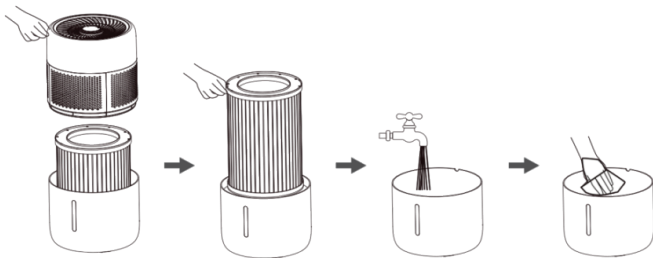

2. Промойте фильтр водой. Загрязнения на резиновой оболочке фильтра можно протереть мягкой тканью.

ВНИМАНИЕ! Со временем из-за качества воды фильтр может потемнеть — это не отмывается и не влияет на его работу.)

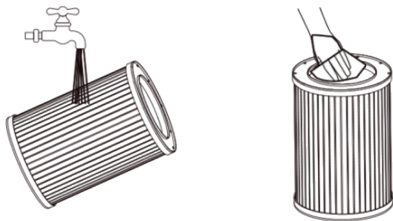

3. При очистке основного блока увлажнителя не промывайте его водой снизу или в районе разъёма питания! Протирайте только мягкой тканью.

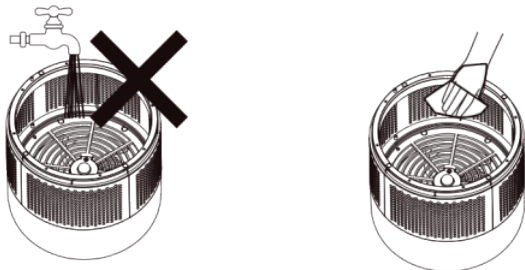

Очистка резервуара для воды от накипи:

1. Достаньте основной блок с резервуара для воды.
2. Используйте раствор из 1 части уксуса на 3 части воды для очистки резервуара и крышки резервуара. Тщательно промойте резервуар.
3. С помощью чистой ткани вытрите с деталей все остатки и излишки воды и тщательно просушите.

Замена фильтра:

Поскольку фильтр накапливает в себе вещества из воды, способность устройства испарять воду снижается со временем. Если на дисплее мигает красный знак **!**, это означает, что фильтр использовался более 1000 часов, и напоминает пользователю о том, чтобы необходимо заменить фильтр. После установки нового фильтра, чтобы убрать мигающий **!**, нажмите выключатель питания в течение 3 секунд. После 3 секунд, звук указывает на то, что функция выполнена, икона **!** на экране погаснет, начнется новый отсчет времени эксплуатации фильтра .

Неисправность	Возможная причина	Способ устранения
Устройство не работает или аварийно выключается	Устройство не подключено	Подключите устройство и переведите в рабочий режим
Увлажнитель не работает и отсутствует пар или небольшая интенсивность пара	Устройство не подключено	Вставьте вилку в розетку
	Устройство не включено	Переведите устройство в рабочий режим
Влажный воздух имеет странный запах	Увлажнитель совершенно новый	Достаньте увлажнитель из упаковки и оставьте в хорошо проветриваемом помещении на 12 часов
	Вода в резервуаре грязная	Опорожните резервуар и налейте в него чистую воду
Увлажнитель издает странный звук	Устройство установлено на неровной поверхности	Установите устройство на ровной поверхности
Влажный воздух оставляет белые следы на мебели	Жесткость воды слишком высока	Залейте дистиллированную или очищенную воду в резервуар для воды
Влажный воздух смачивает пол	Увлажнитель стоит прямо на полу или слишком низко, поэтому влажный воздух не успевает рассеяться	Разместите увлажнитель на столе или стуле повыше, чтобы дать влажному воздуху больше времени рассеяться
Не поднимается влажность воздуха	Закончилась вода, прибор перешел в режим очистителя воздуха	Проверьте остаток воды, залейте воду

ПРИМЕЧАНИЕ: Если проблемы по-прежнему не решены, свяжитесь с авторизованным сервисным центром для ремонта или замены.

ХРАНЕНИЕ, ТРАНСПОРТИРОВКА, РЕАЛИЗАЦИЯ

Хранение, транспортировка и реализация должны осуществляться в упаковке производителя при температуре воздуха от +5 °С до +35 °С и относительной влажности воздуха не более 80 % с защитой устройства от непосредственного воздействия атмосферных осадков, солнечного излучения и механических повреждений.

Хранить в недоступном для детей месте. Не храните прибор вне помещений или в местах, подверженных прямому воздействию погодных условий (прямой солнечный свет, ветер, дождь или температура ниже нуля градусов). Храните вдали от легковоспламеняющихся, взрывоопасных газов.

УТИЛИЗАЦИЯ



Данный символ указывает на то, что устройство нельзя утилизировать как бытовой мусор. Вместо этого его следует отнести в соответствующий пункт сбора для утилизации электрического и электронного оборудования.

Воспользуйтесь услугами по возврату или сбору товара, имеющимися в вашем населённом пункте, или свяжитесь с продавцом, где Вы приобрели этот товар.

ГАРАНТИЙНЫЕ ОБЯЗАТЕЛЬСТВА

Производитель гарантирует качество продукции только при условии соблюдения всех требований, описанных в инструкции по эксплуатации.

Гарантийный талон действителен только при правильно и четко указанных данных: модель, серийный номер изделия (при его наличии), дата продажи и печать фирмы-продавца. При нарушении этих условий, а также в случае, когда данные в гарантийном талоне не соответствуют изделию, стерты либо исправлены, талон признается недействительным. Гарантийный срок исчисляется с момента продажи изделия конечному потребителю.

Гарантийное обслуживание включает в себя: бесплатное оказание услуг по ремонту или полную замену элементов, вышедших из строя по вине производителя. Замененные части становятся собственностью производителя. В случае обнаружения дефектов в изделии покупатель обязан незамедлительно прекратить его эксплуатацию и обратиться в авторизованный сервисный центр производителя либо к продавцу.

Изделие предъявляется в гарантийный ремонт чистым и в полной комплектации, указанной в паспорте и (или) руководстве по эксплуатации на изделие. Гарантийное обслуживание не включает в себя транспортные расходы.

Гарантия распространяется только в тех случаях, когда потребителем были соблюдены все правила эксплуатации.

Гарантия не распространяется на:

1. Дефекты, вызванные обстоятельствами непреодолимой силы.
2. Повреждение устройства, вызванное его использованием в целях, выходящих за рамки личных бытовых нужд (т. е. в промышленных или коммерческих целях).
3. Расходные материалы и аксессуары.
4. Неисправности, вызванные перегрузкой, неправильной эксплуатацией, попаданием жидкостей, пыли, насекомых, попаданием посторонних предметов внутрь изделия.
5. Товары, отремонтированные вне авторизованных сервисных центров или гарантийных обязательств.
6. Повреждения, возникшие в результате изменения конструкции устройства пользователем или неквалифицированной замены его компонентов.
7. Механические повреждения, в том числе из-за небрежного

обращения, неправильной транспортировки и хранения, падения изделия. 19

8. Нарушение правил руководства по эксплуатации.

9. Неправильная подача сетевого напряжения.

10. Внесение технических изменений.

11. Ущерб по вине животных (в том числе грызунов и насекомых).

12. Расходные материалы, такие как фильтр.

ГАРАНТИЙНЫЙ ТАЛОН

Талон действителен при наличии всех штампов и отметок.
Внимание! Пожалуйста, потребуйте от продавца полностью заполнить гарантийный талон.

Неполное, неправильное, либо заполнение талона с исправлениями, может привести к отказу от выполнения гарантийных обязательств.

Заполняется продавцом		ФИО и телефон покупателя	
Наименование устройства	Увлажнитель воздуха Evolution SmartAir Evaporative Pure 2(HF-977 Smart)		
Серийный номер			
Наименование продавца			
Дата продажи			
Товар получен в исправном состоянии, без видимых повреждений, в полном комплекте, проверен в моем присутствии, претензии по качеству товара не имею. С условиями гарантии ознакомлен.		Подпись клиента	
Ремонт			
Дата ремонта	Неисправности	Выполненные работы	Примечания

ЮРИДИЧЕСКАЯ ИНФОРМАЦИЯ

Дата производства: Июль 2025

Использовать только по назначению. Не разбирать устройство.

Срок службы: 24 месяца. Срок гарантии: 12 месяцев.

Изготовитель: ZHONGSHAN SILK IMP. & EXP. GROUP CO., LTD

Адрес: No.245 Huanshi Dadao Xi, Nansha district, Guangzhou, China

Сделано в Китае.

Импортер на территорию Республики Беларусь: Частное торговое унитарное предприятие «Неолинк», Республика Беларусь, 220055, г. Минск, ул. Каменногорская, д. 45, оф. 203.

Тел. +375 (33)-300-13-14

info@neolink.by www.neolink.by www.evolution.by

Сервисный центр: Частное торговое унитарное предприятие «Неолинк», Республика Беларусь, 220055, г. Минск, ул. Каменногорская, д. 45.

Тел. +375 (44) 525-32-83, +375 (17) 515-67-04



Если Вы покупали нашу продукцию на интернет-площадках (OZON, Onliner, Yandex Market или любой другой), оставьте, пожалуйста, свой отзыв, каким бы он ни был, это поддержит нас и позволит стать лучше.

Еще больше товаров EVOLUTION



И в магазинах партнеров



Xistore
Первый фирменный
магазин умных
устройств в Беларуси